

# Kutzenberger & Wolff

Patentanwälte  
Patent & Trademark Attorneys



Wir sind eine überregional tätige und in ein internationales Netzwerk eingebundene Patentanwaltskanzlei.

Die Kanzlei wurde 1997 gegründet und ist mittlerweile eine der größten Patentanwaltskanzleien in Köln.

Zu unseren Mandanten gehören börsennotierte Global Player, sowie kleine und mittelständische Betriebe aus dem In- und Ausland.

Wir freuen uns darauf, auch Sie bei der Realisierung Ihrer Ideen und Projekte unterstützen zu können.



## Ihr Kontakt zu uns



Kutzenberger & Wolff  
Theodor-Heuss-Ring 23  
50668 Köln  
Deutschland  
Telefon: +49 (0)221-973111-0  
Telefax: +49 (0)221-973111-10  
E-Mail: [email@colonia-patent.de](mailto:email@colonia-patent.de)

[www.colonia-patent.de](http://www.colonia-patent.de)

# „Alles auf der Welt kommt auf einen gescheiten Einfall...“

In der heutigen Zeit befinden sich die Unternehmen in einem immer stärker werdenden, globalen Wettbewerb.

Zum Schutz der eigenen Ideen und Produkte wird es daher zunehmend wichtiger, eine auf das eigene Unternehmen individuell angepasste IP-Strategie zu verfolgen.

Wir helfen Ihnen bei der Entwicklung der richtigen IP-Strategie und deren Umsetzung, um die Wettbewerbsfähigkeit Ihres Unternehmens zu verbessern und für die Zukunft zu sichern.

Hierzu zählen neben dem Erwerb eigener Schutzrechte vorrangig auch deren Durchsetzung, sowie die Evaluierung von Rechten Dritter.



**Dr. Helga Kutzenberger**  
(Chemikerin)

hk@colonia-patent.de

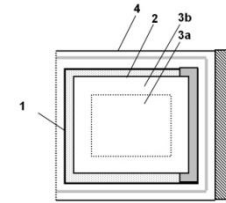
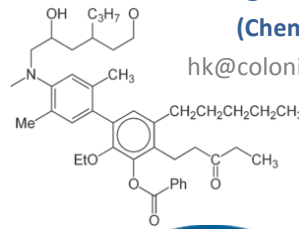

**Dr. Oliver Brosch**  
(Chemiker)

ob@colonia-patent.de

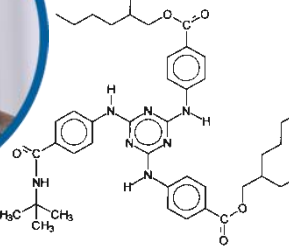

**Dr. Jan Bülle**  
(Chemiker)

jbb@colonia-patent.de

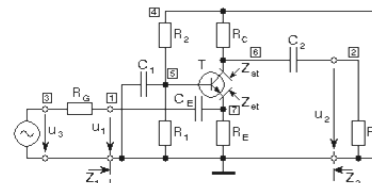
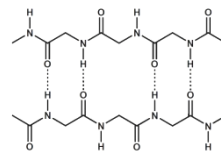

**Dr. Felix Wolff**  
(Ingenieur)

fw@colonia-patent.de

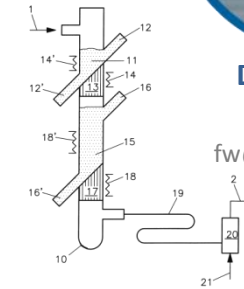

**Thilo Schwöbel**  
(Physiker)

ts@colonia-patent.de

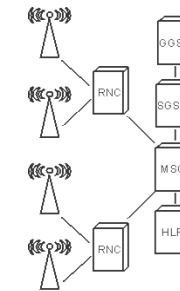

**Jan Pieter Loock**  
(Physiker)

jpl@colonia-patent.de

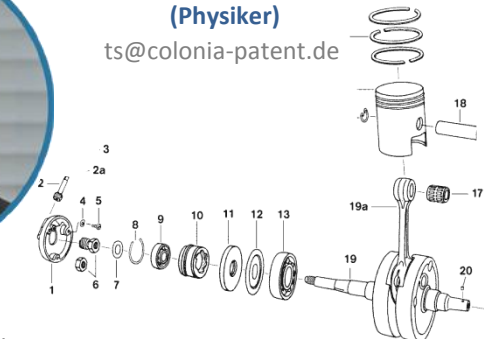

„...und auf einen festen Entschluss an.“ (J.W.v.Goethe)